

Fälltechnik

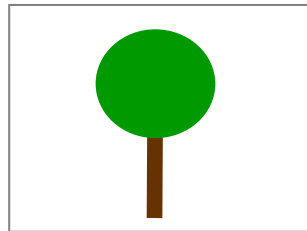

Normalbaum

Versetzter
Fällschnitt

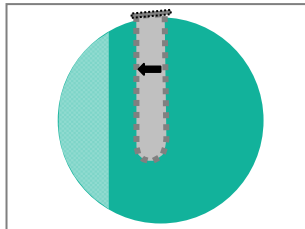
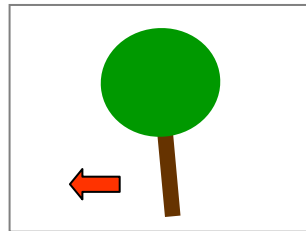

Vorhänger

V-Schnitt

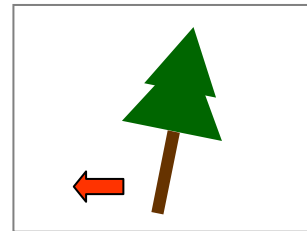

Rückhänger

Keilschacht

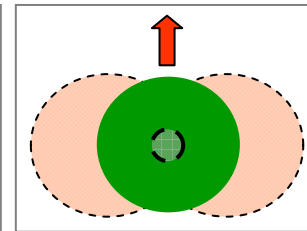

Seithänger

Stand: Oktober 2010



Baumbewertung ↗ sicher bewerten!

- **Baumhöhe** -----> **Fallbereich**
Wo trifft die Krone auf?
Gelände? Hindernisse? Risiken?
- **Kronenraum** -----> **Rückweichplatz**
Fällschneise?!
Gefährdung durch (Dürr-)Äste?
Witterungseinflüsse?
- **Kronenform + Stammverlauf** -----> **Fälltechnik**
Gewichtsverteilung des Baumes?
Konkrete Fällrichtung?!
Abweichung vom „Normalbaum“?
- **Stockdurchmesser** -----> **Arbeitsablauf**
Schienenlänge ausreichend?
- **Gesundheitszustand**
Wurzellanläufe entfernen?
Optimale Ausformung der Bruchleiste?!
Platzierung Keil(e)?

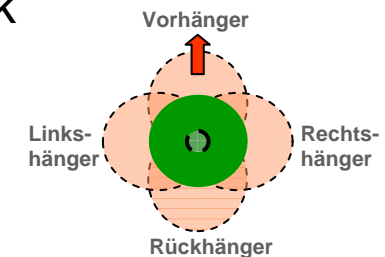

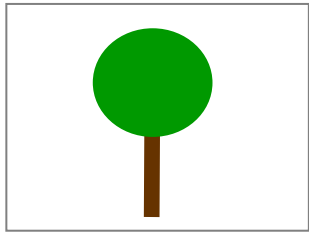

Normalbaum ↗ Fällen mit Stützeleiste

Bei normal gewachsenen Bäumen ist die Fällung mit **Stützeleiste** zu empfehlen. Die Stützeleiste fixiert den Baum! Somit kann die Bruchleiste exakt ausgeformt werden, bevor der Baum in Bewegung kommt.

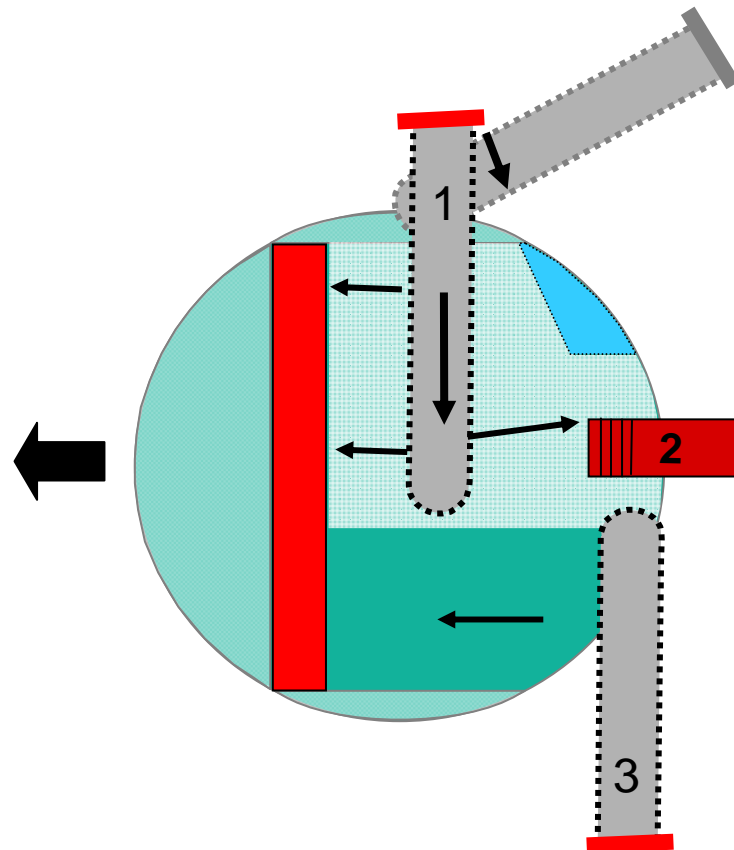

- Die Schneidetechnik wird den Gegebenheiten des Baumes angepasst.
- Keil(e) optimal platzieren!
- Die Stützeleiste wird i.d.R. „aus dem Schnitt“ durchtrennt.

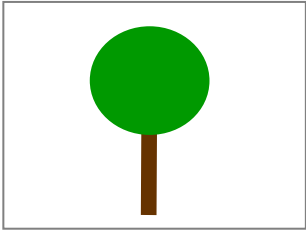

Schwachholz ↗ Versetzter Fällschnitt

An Stelle eines Keiles kann im Schwachholz bis max. 25 cm BHD der Fällheber eingesetzt werden. Dies erfordert jedoch eine Schnitfführung in zwei Ebenen!

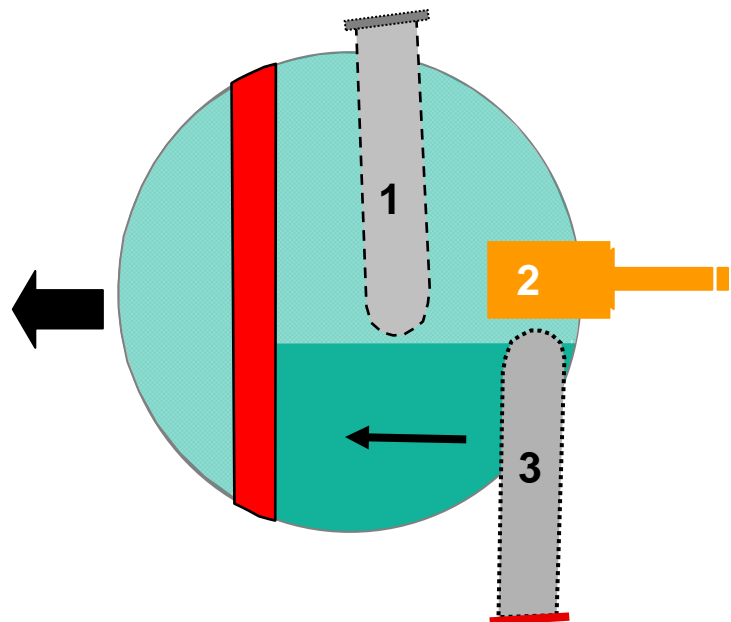

- 90° Fallkerb
- 2/3 Fällschnitt
- Fällhebereinsatz
- Merke: Das Heben schwerer Lasten gefährdet die Gesundheit!

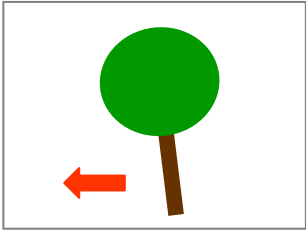

Vorhänger ↗ Fällen mit Halteband

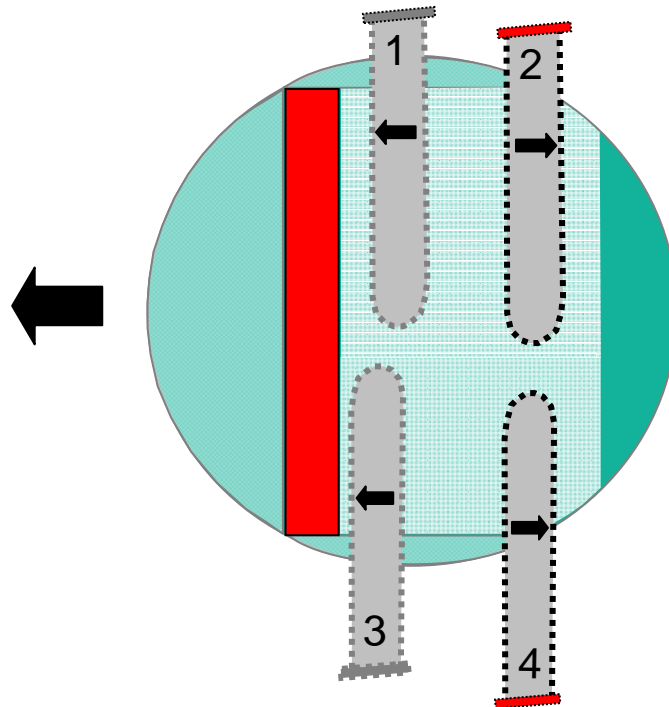

- Fällen mit **Halteband** gewährleistet, dass beim Vorhänger die Bruchleiste exakt ausgeformt werden kann.
- Nach dem Stechschnitt zuerst die Bruchleiste und erst dann das Halteband ausformen.
- Das Halteband mit Vollgas schräg von oben durchtrennen. Seitlich stehen, ausgestreckte Arme!

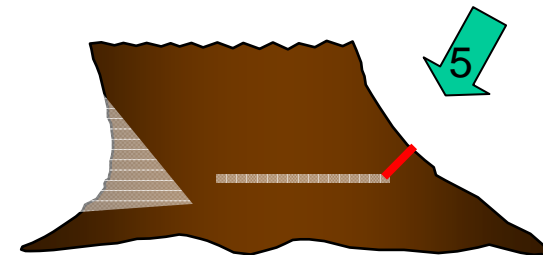

Sonderfälle ↗ V-Schnitt

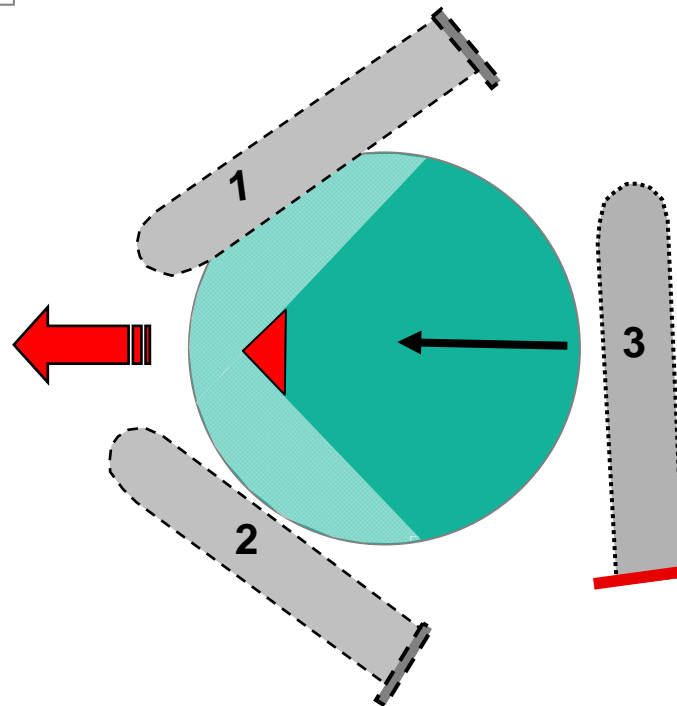
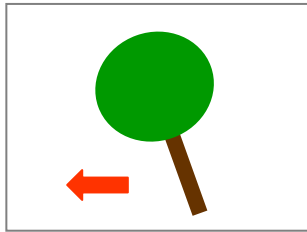

Einsatzbereiche:

1. Starke Vorhänger mit geringem Stammdurchmesser („Flitzebogen“). Die Fällrichtung ist hier durch extreme Gewichtsverlagerung vorgegeben!
2. Angeschobene, angelehnte Bäume, die nach dem Trennschnitt mittels Seilwinde abgedreht werden müssen!



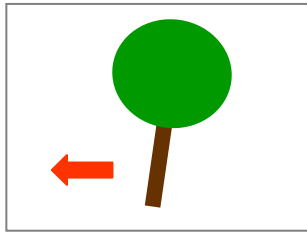

Rückhänger ↗ Keilarbeit

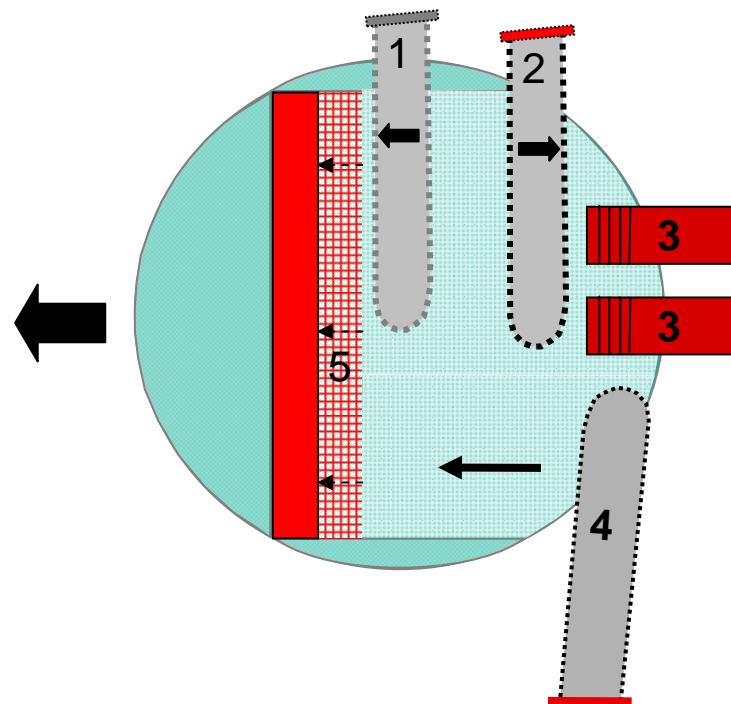

- Die Bruchleiste wird zuerst auf doppelte Breite ausgeformt.
- Rückhänger müssen „aufgekeilt“ werden – hierbei wird die Bruchleiste schrittweise in die endgültige Form gebracht.
- Keile im Wechsel treiben!
- Die Fällung von Rückhängern kann durch den Einsatz von hydraulische Fällhilfen erleichtert werden. Ab einem Rückhang von mehr als 1,5 m ist der Einsatz einer Seilwinde zu empfehlen!

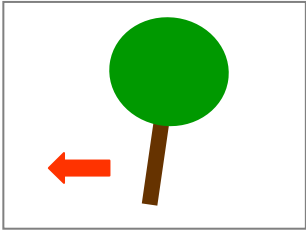

Schwachholz ↗ Fällen mit Keilschacht

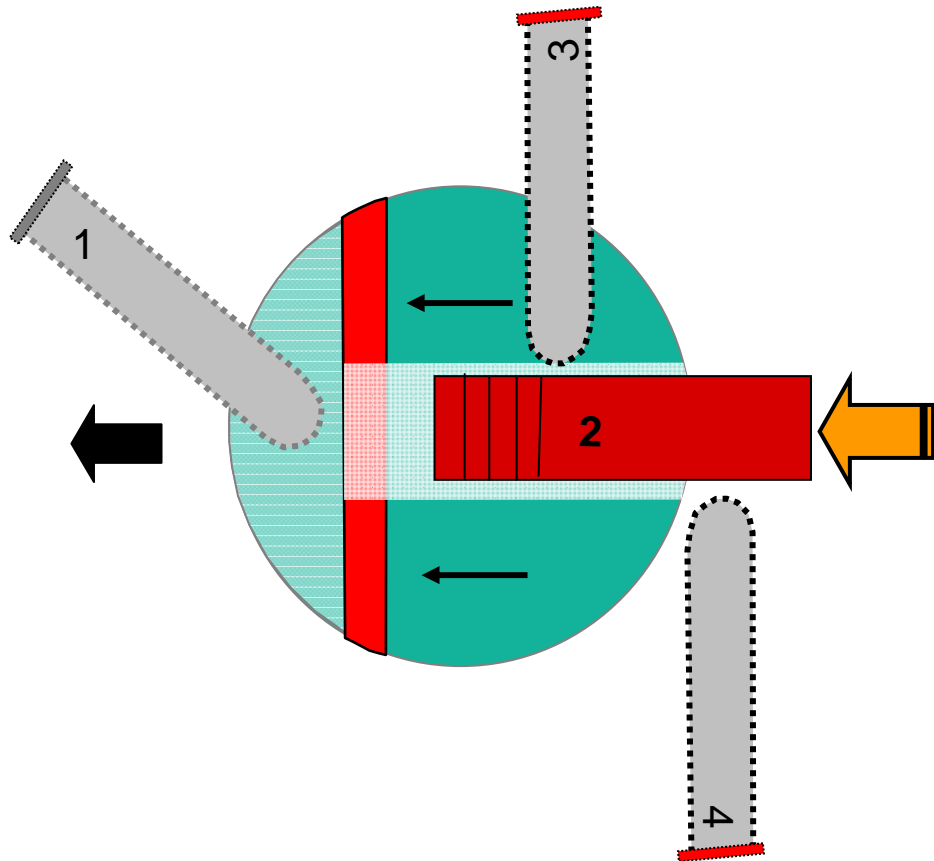

Bei Bäumen mit geringem Stockdurchmesser ermöglicht ein „Keilschacht“ die gesamte Hubhöhe des Keiles auszunutzen, da dieser nicht an der Bruchleiste anstößt!

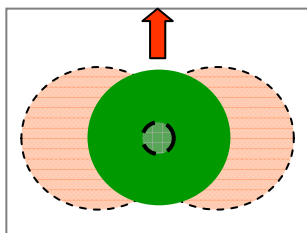

Seithänger ↗ modifizierte Bruchleiste

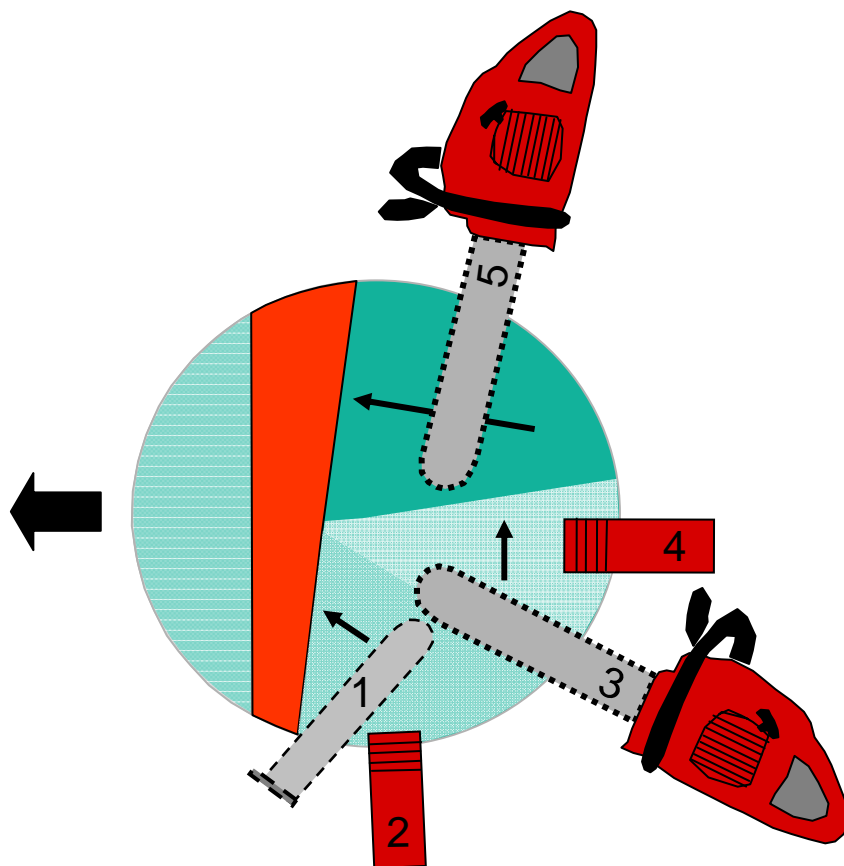

- Die Bruchleiste wird auf der Zugseite verbreitert (max. doppelte Bruchleistenbreite).
- Wurzelanläufe im Bereich der Bruchleiste belassen!
- Keile auf der Druckseite setzen!
- Zum Abschluss des Fällschnittes immer auf der Zugseite stehen. Rückweichplatz entgegengesetzt zum Hang des Baumes anlegen!
- Einsatzbereich bis max. 2,5 m seitlicher Gewichtsverlagerung der Krone. Bei kurzfasrigem Laubholz kann die Fällrichtung evtl. nicht exakt eingehalten werden.

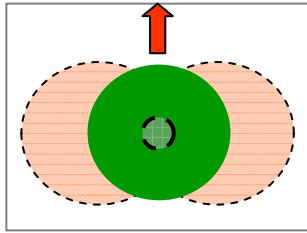

Seithänger zielgenau Fällen ↗ „Überrichten“

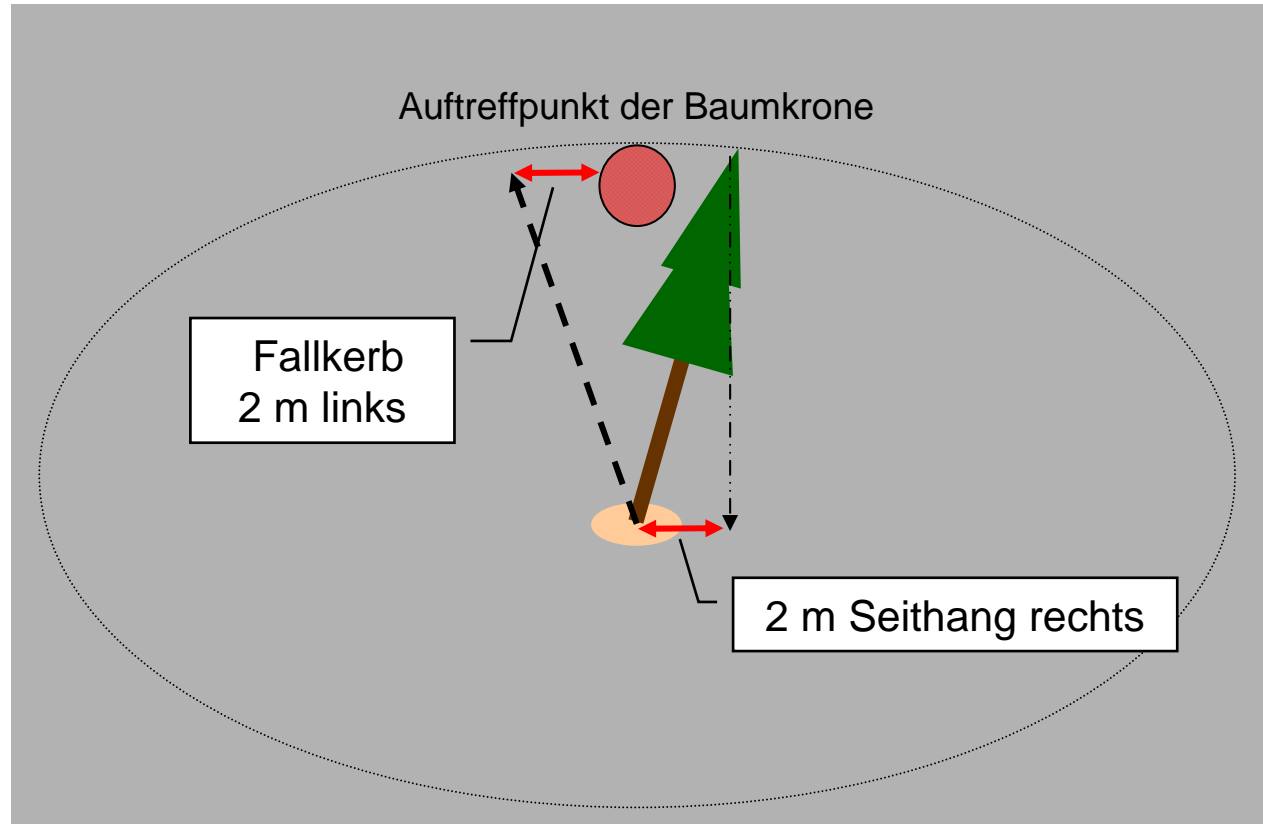

Merke: Soll die Krone des Seithängers „auf den Punkt genau“ auftreffen, so muß der Fallkerb überrichtet werden.



Sicher Arbeiten - den Erfolg kontrollieren!

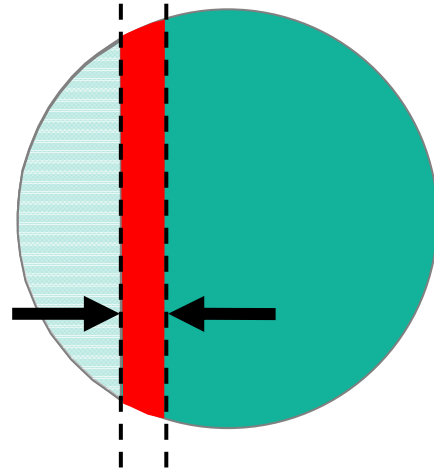

Bruchleiste = 1/10 der Stammwalze!

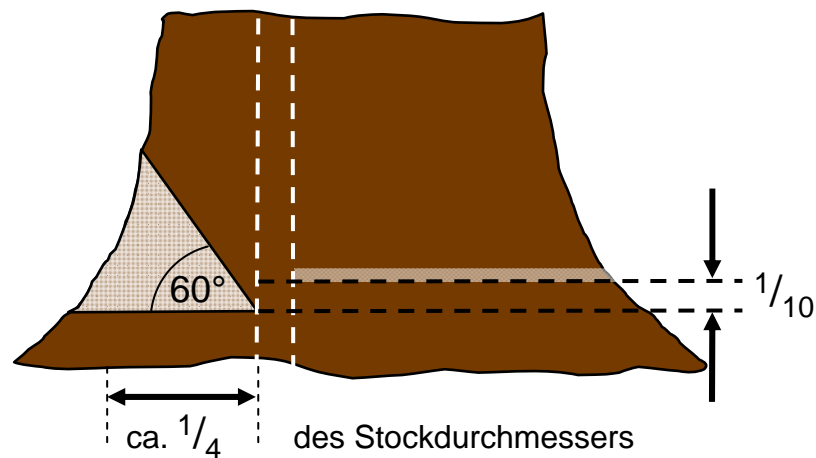

- | | Ja | Nein |
|--|--------------------------|--------------------------|
| 1. Wurde der Baum richtig beurteilt? | <input type="checkbox"/> | <input type="checkbox"/> |
| 2. Zweckmäßige Fälltechnik ausgewählt? | <input type="checkbox"/> | <input type="checkbox"/> |
| 3. Arbeitsprozess war jederzeit sicher? | <input type="checkbox"/> | <input type="checkbox"/> |
| 4. Baum in der gewünschten Richtung sicher zu Fall gebracht? | <input type="checkbox"/> | <input type="checkbox"/> |
| 5. Fallkerb exakt geschnitten? | <input type="checkbox"/> | <input type="checkbox"/> |
| 6. Fallkerbsehne ist nicht unterschritten? | <input type="checkbox"/> | <input type="checkbox"/> |
| 7. Ist die Bruchleiste exakt ausgeformt? | <input type="checkbox"/> | <input type="checkbox"/> |
| 8. Ist eine Bruchstufe vorhanden? | <input type="checkbox"/> | <input type="checkbox"/> |